

VERZINKTES
PICKINGREGAL
250

 **ractem**
RACKING SYSTEM

VERZINKTES PICKING- REGAL 250

- ✓ Traglast von bis zu 340 kg pro Fachboden
- ✓ Fachböden in 25 mm-Abständen flexibel einstellbar
- ✓ Leistungsstarke verzinkte Oberfläche
- ✓ Bis zu 3500 kg Feldlast

VERFÜGBARE ABMESSUNGEN (mm)

HÖHE: 1950 | 2550 | 3000

BREITE: 1200 | 1400 | 1600 | 1800

TIEFE: 400 | 600 | 800 | 1000

VERARBEITUNG

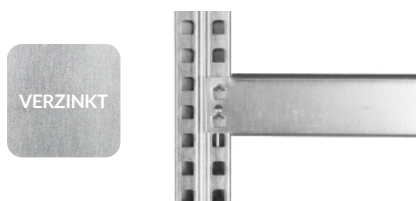

FACHBODENMATERIAL

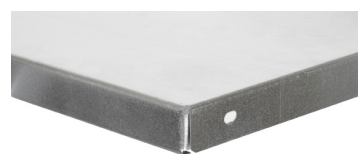

VERZINKTER METALLFACHBODEN



GESTELL

JEDES GESTELL BESTEHT AUS:

- 2 Pfosten.
- 2 Metallfüße.
- Horizontale (siehe Seite 7-9).
- Diagonale (siehe Seite 7-9).

VERFÜGBARE ABMESSUNGEN (mm)

HÖHE: 1950 | 2550 | 3000

TIEFE: 400 | 600 | 800 | 1000

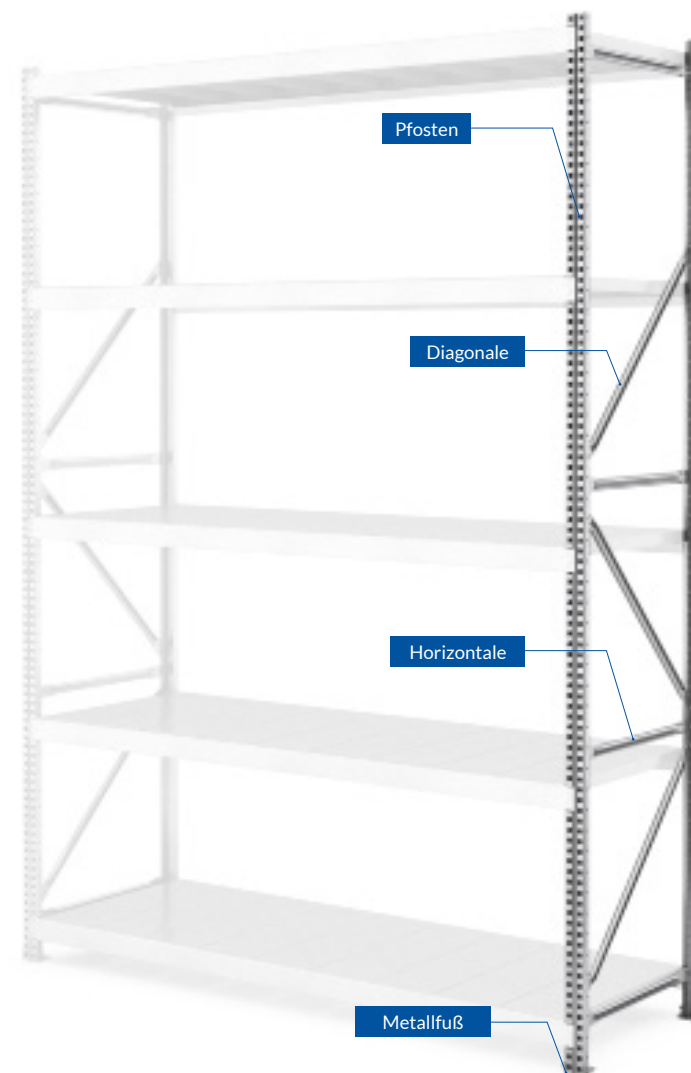
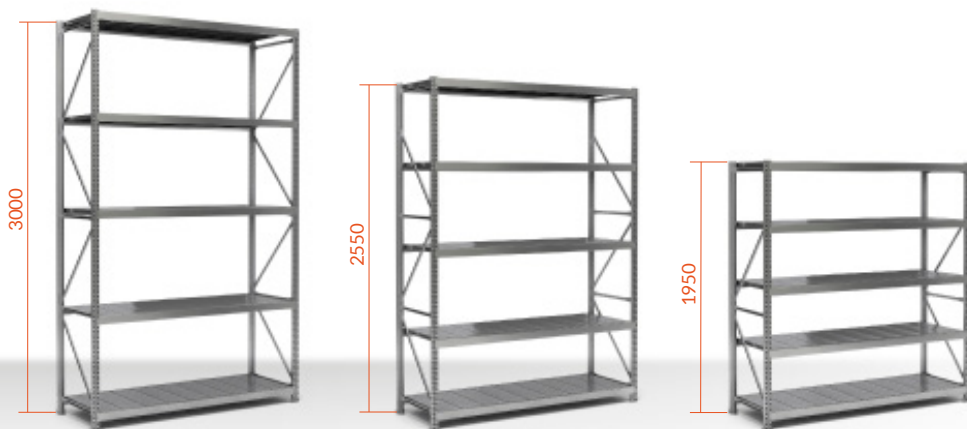

VERZINKTES PICKINGREGAL 250 / TEILE

GESTELL PFOSTEN

- Aus verzinktem Stahl gefertigt.
- Entworfen um die Fachböden in 25 mm Abständen einzustellen.

VERFÜGBARE ABMESSUNGEN (mm)

HÖHE: 1950 | 2550 | 3000

VERARBEITUNG

VERZINKT

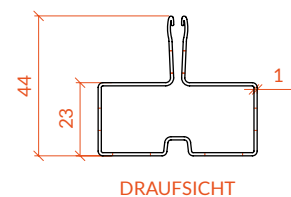
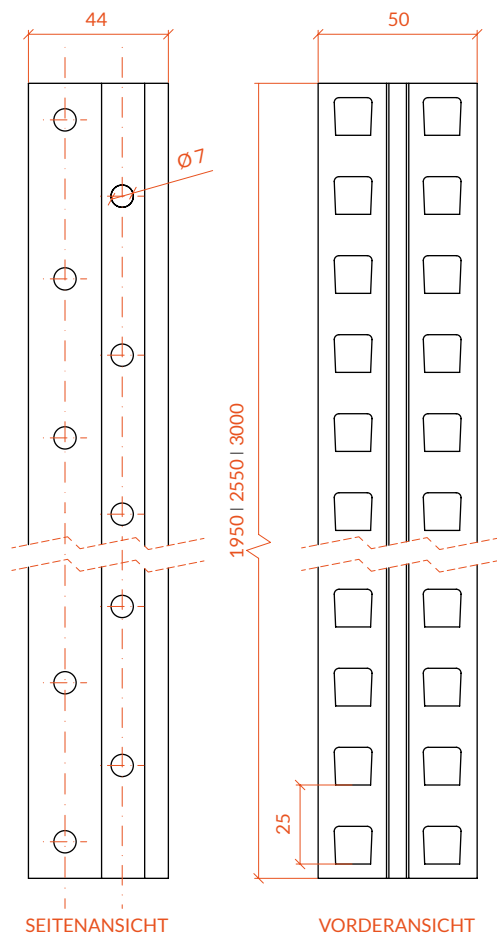

VERZINKTES PICKINGREGAL 250 / TEILE

GESTELL METALLFUSS

- Aus verzinktem Stahl in 3 mm Stärke gefertigt.
- Bodenverankerung für maximale Sicherheit ermöglicht. (Beinhaltet eine Ankerschraube für jeden Fuß).
- Nivellierplatten bei den Regalen mit der Höhe 2550 und 3000 mm enthalten.

METALLFUß

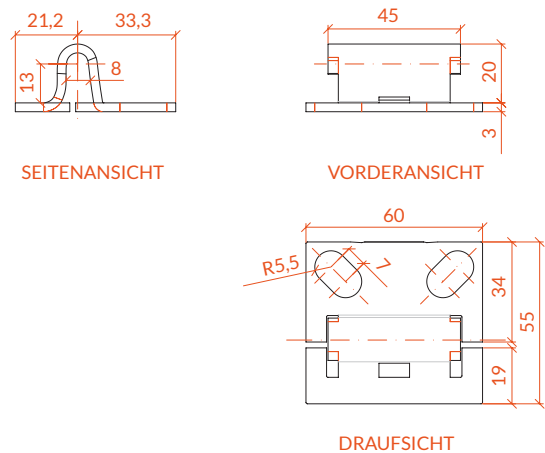

NIVELLIERPLATTE

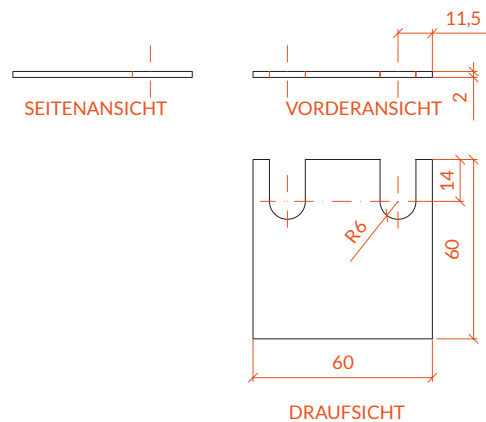

VERARBEITUNG

VERZINKT

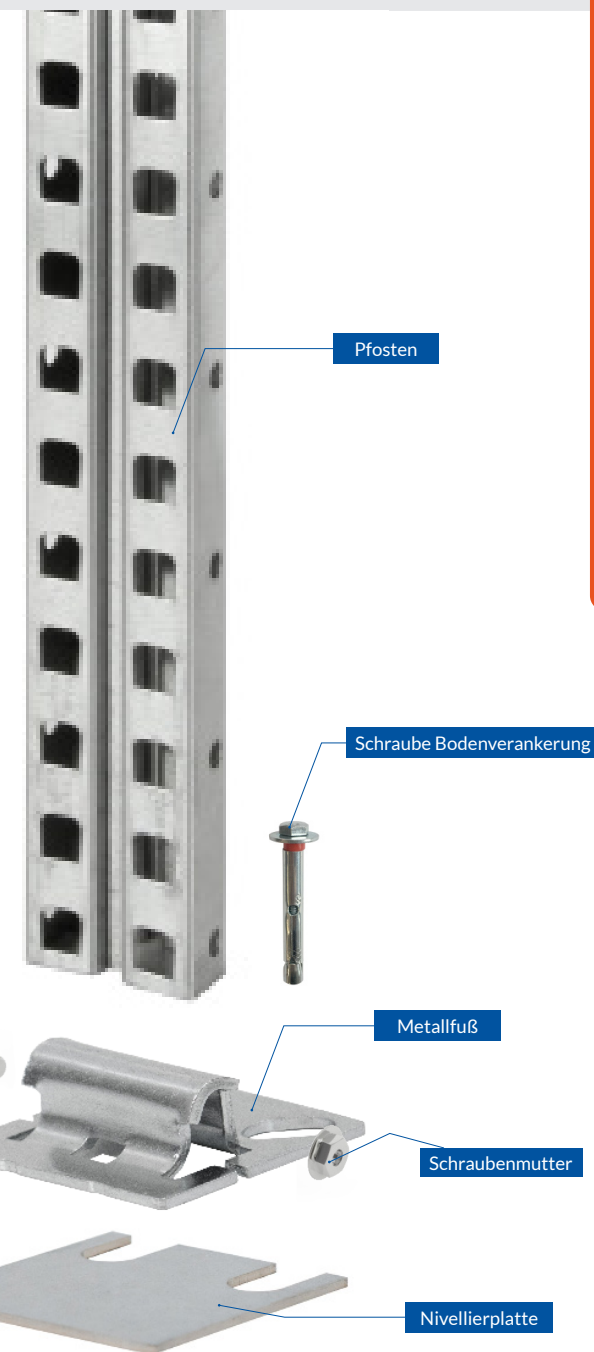

GESTELL

HORIZONTALTALE UND DIAGONALE

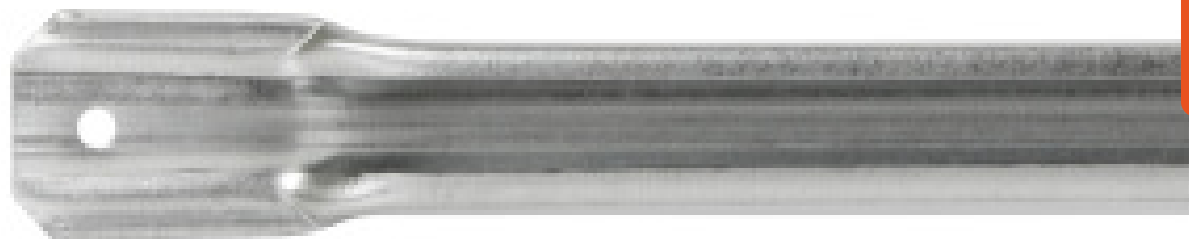

MASSE HORIZONTALTALE UND DIAGONALE

REGALTIEFE (mm)	HORIZONTALLÄNGEN	DIAGONALLÄNGEN
400	337 mm	523 mm
600	537 mm	805 mm
800	737 mm	1016 mm
1000	937 mm	1170 mm

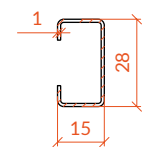

ABSCHNITT A-A

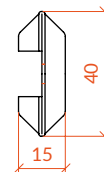

SEITENANSICHT

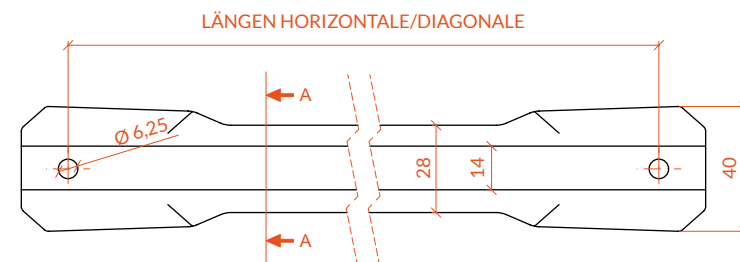

VORDERANSICHT

GESTELL MONTAGE

400 mm Tiefe

GESTELLKOMPONENTEN MIT 400 mm

REGALHÖHE (mm)	1950	2550	3000
Pfosten	2	2	2
Metallfüße	2	2	2
Schrauben M6x60	2	2	2
Horizontale (337 mm)	3	3	3
Diagonale (523 mm)	3	5	6
Schrauben M6x16	12	16	18
Ankerschrauben M6x60	2	2	2

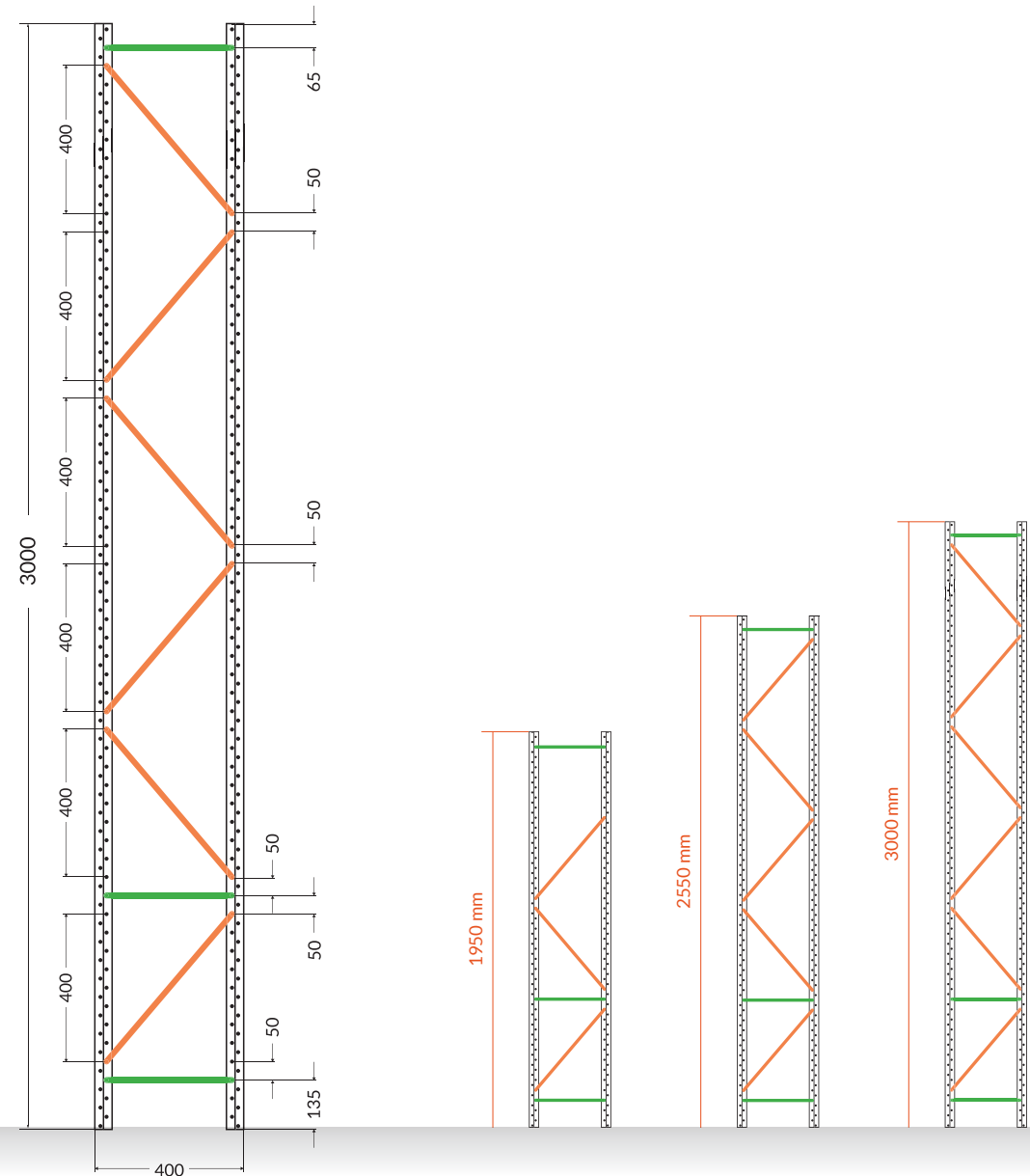

GESTELL MONTAGE

600 mm Tiefe

GESTELLKOMPONENTEN MIT 600 mm

REGALHÖHE (mm)	1950	2550	3000
Pfosten	2	2	2
Metallfüße	2	2	2
Schrauben M6x60	2	2	2
Horizontale (537 mm)	3	4	4
Diagonale (805 mm)	2	3	4
Schrauben M6x16	10	14	16
Ankerschrauben M6x60	2	2	2

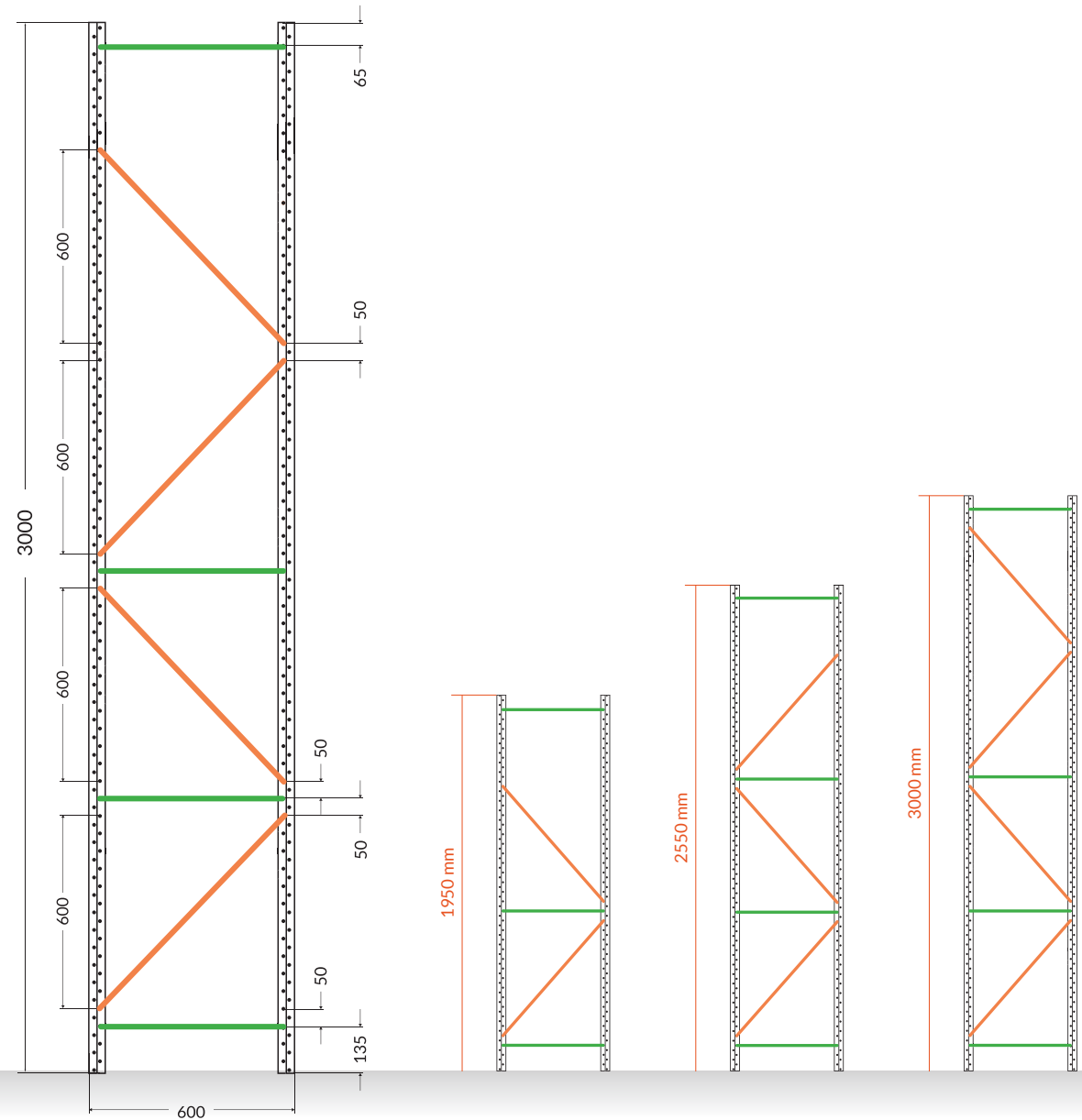

GESTELL MONTAGE

800/1000 mm Tiefe

GESTELLKOMPONENTEN MIT 800 mm

REGALHÖHE (mm)	1950	2550	3000
Pfosten	2	2	2
Metallfüße	2	2	2
Schrauben M6x60	2	2	2
Horizontale (737 mm)	3	4	4
Diagonale (1016 mm)	2	3	4
Schrauben M6x16	10	14	16
Ankerschrauben M6x60	2	2	2

GESTELLKOMPONENTEN MIT 1000 mm

REGALHÖHE (mm)	1950	2550	3000
Pfosten	2	2	2
Metallfüße	2	2	2
Schrauben M6x60	2	2	2
Horizontale (937 mm)	3	4	4
Diagonale (1170 mm)	2	3	4
Schrauben M6x16	10	14	16
Ankerschrauben M6x60	2	2	2

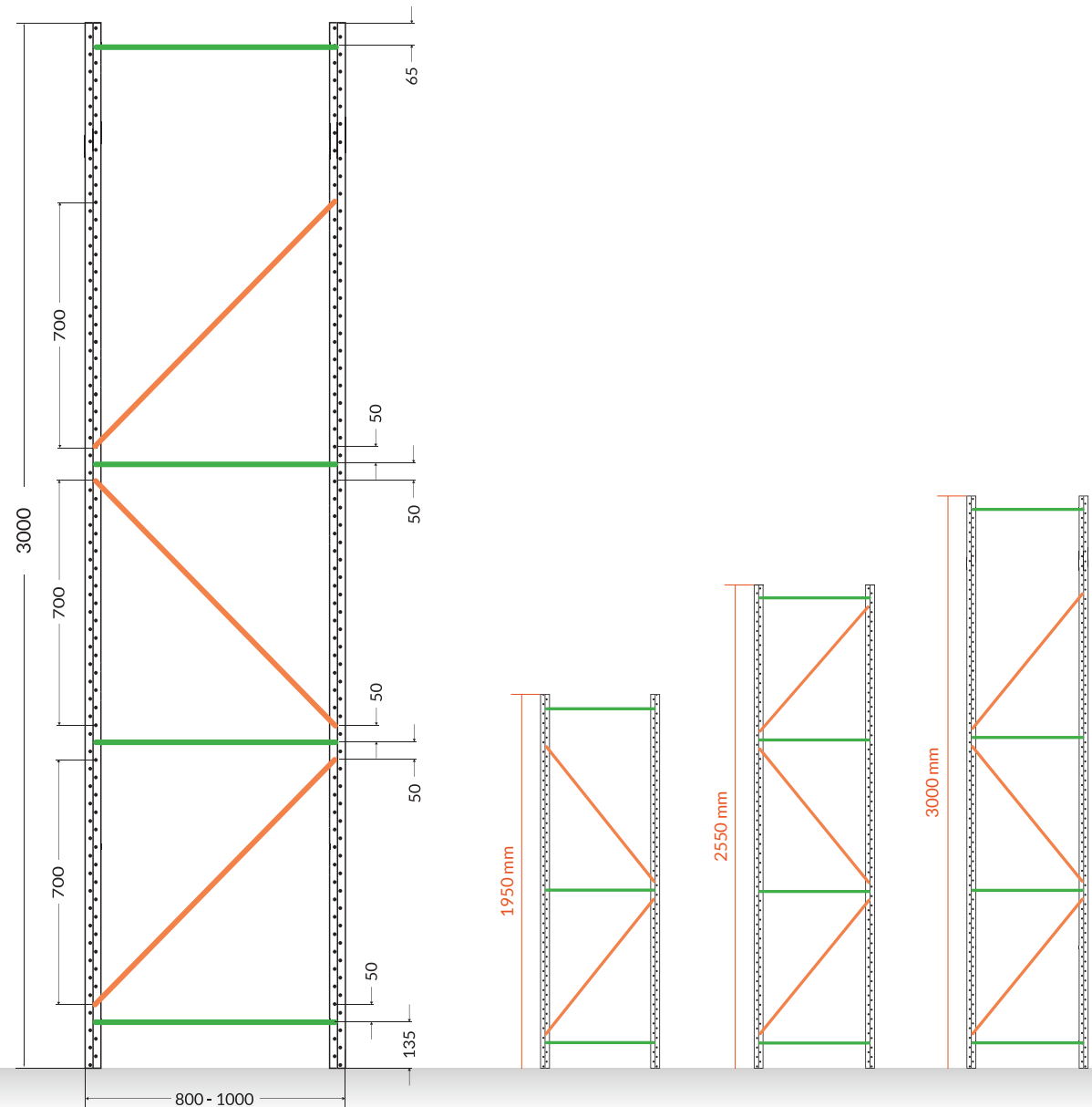

VERZINKTES PICKINGREGAL 250 / TEILE

GESTELL
MONTAGE

Die folgende Abbildung zeigt ein Ausschnitt vom Beginn der Gestellmontage an.



GESTELL MONTAGE

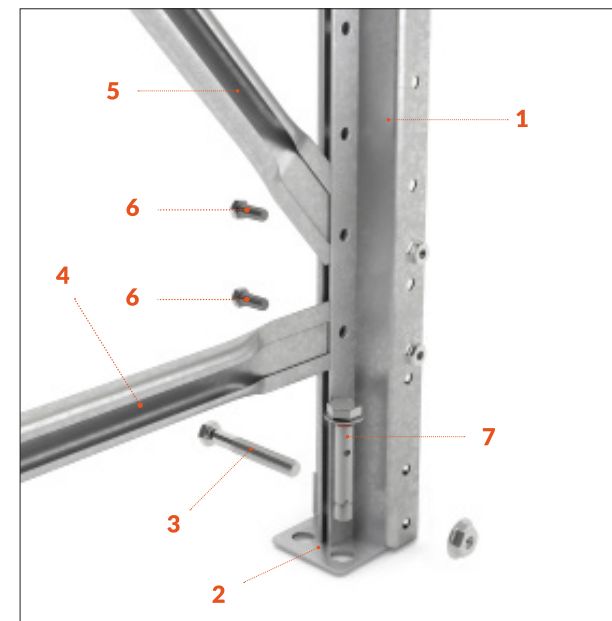
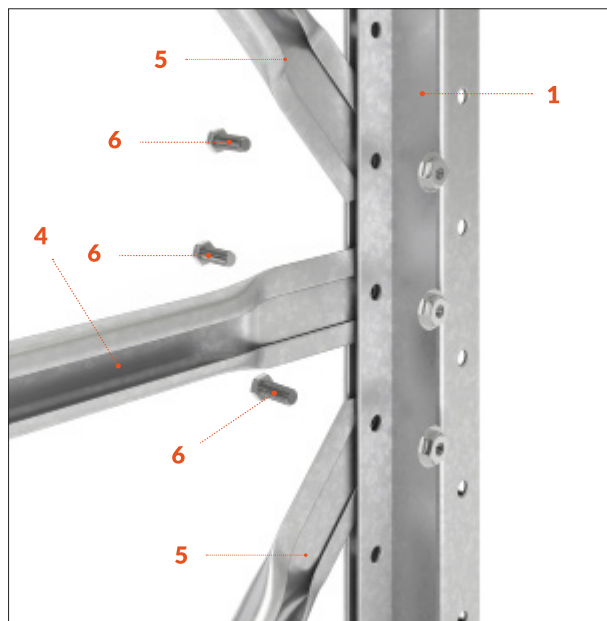
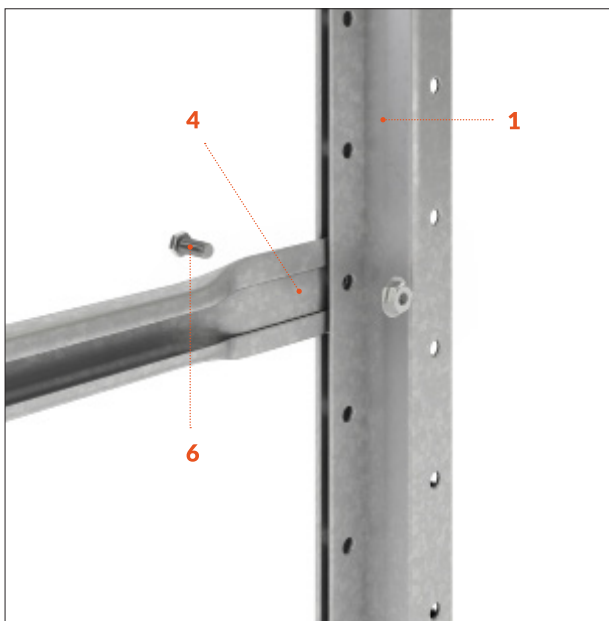

KOMPONENTEN

- 1. Pfosten
- 2. Metallfuß
- 3. Schraube M6x60
- 4. Horizontale
- 5. Diagonale
- 6. Schraube M6x16
- 7. Ankerschraube M6x60

EBENEN

JEDE EBENE BESTEHT AUS:

- 2 Breitenholme.
- 4 Sicherheitsstifte (2 pro Holm).
- Metallpaneele (Siehe Seite 14).

VERFÜGBARE ABMESSUNGEN (mm)

BREITE: 1200 | 1400 | 1600 | 1800

TIEFE: 400 | 600 | 800 | 1000

MAXIMALE LAST PRO FACH (kg)

⚠ Bei gleichmäßiger Lastenverteilung.

BREITE (mm)	TIEFE			
	400	600	800	1000
1200	340 kg	340 kg	340 kg	340 kg
1400	290 kg	290 kg	290 kg	290 kg
1600	250 kg	250 kg	250 kg	250 kg
1800	220 kg	220 kg	220 kg	220 kg



VERZINKTES PICKINGREGAL 250 / TEILE

EBENEN HOLME

- Aus verzinktem Stahl gefertigt.
- Beinhaltet 2 Sicherheitsstifte pro Holm.
- Schneller und leichter Aufbau mit Stecksystem.

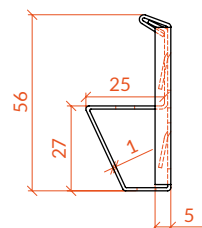
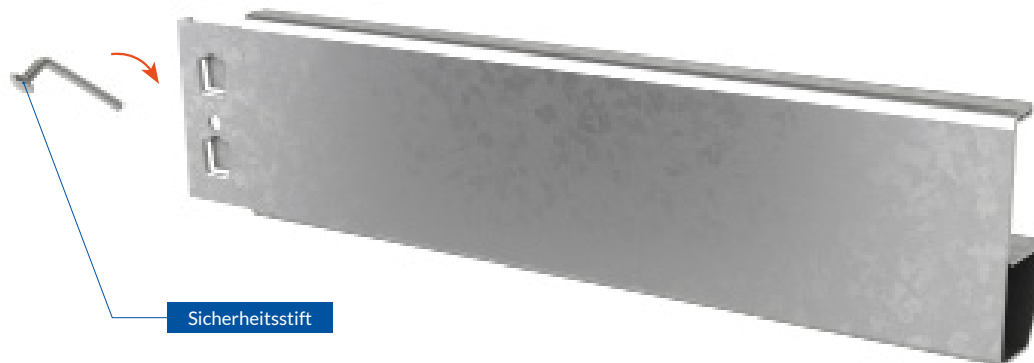

SEITENANSICHT

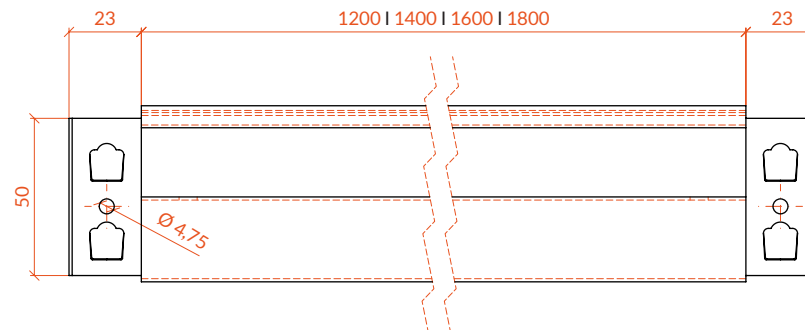

VORDERANSICHT

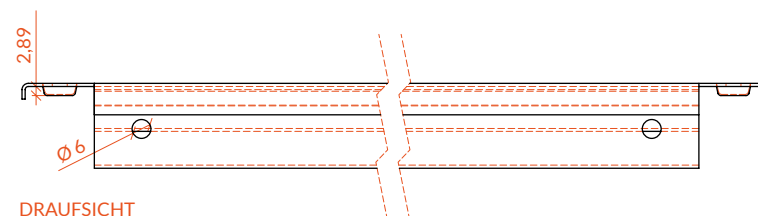

DRAUFSICHT

VERFÜGBARE ABMESSUNGEN (mm)

LÄNGEN: 1200 | 1400 | 1600 | 1800

VERARBEITUNG

VERZINKT

EBENEN METALLPANEELE

Regal in 1200 mm Breite

6 Paneele in 200 mm Breite pro Ebene

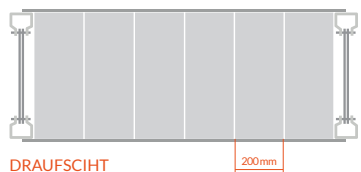

Regal in 1400 mm Breite

7 Paneele in 200 mm Breite pro Ebene

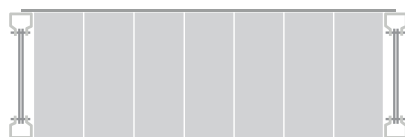

Regal in 1600 mm Breite

8 Paneele in 200 mm Breite pro Ebene

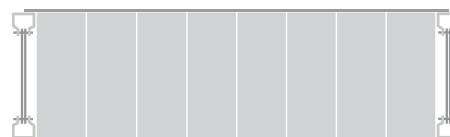

Regal in 1800 mm Breite

9 Paneele in 200 mm Breite pro Ebene

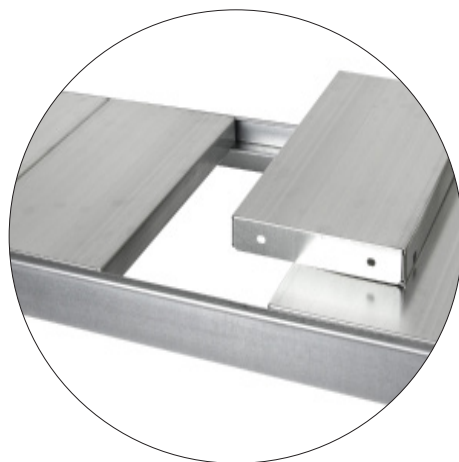
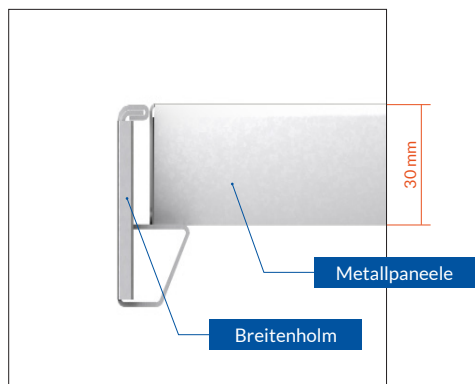
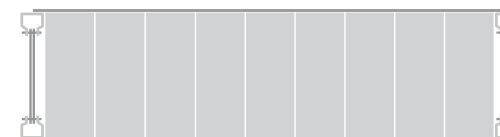

VERARBEITUNG

VERZINKT

WICHTIGE MASSE

GRUNDMODUL: Auswählbare Breite + 120 mm.

ANBAUMODUL: Auswählbare Breite + 50 mm.

Außerdem, wird es empfohlen, am Anfang und am Ende des Regals einen Abstand von 100 mm vorzusehen, um mögliche Unregelmäßigkeiten im Boden und an den Wänden zu berücksichtigen.



AUSWÄHLBARE BREITE	GESAMTBREITE GRUNDMODUL	GESAMTBREITE ANBAUMODUL
1200 mm	1320 mm	1250 mm
1400 mm	1520 mm	1450 mm
1600 mm	1720 mm	1650 mm
1800 mm	1920 mm	1850 mm

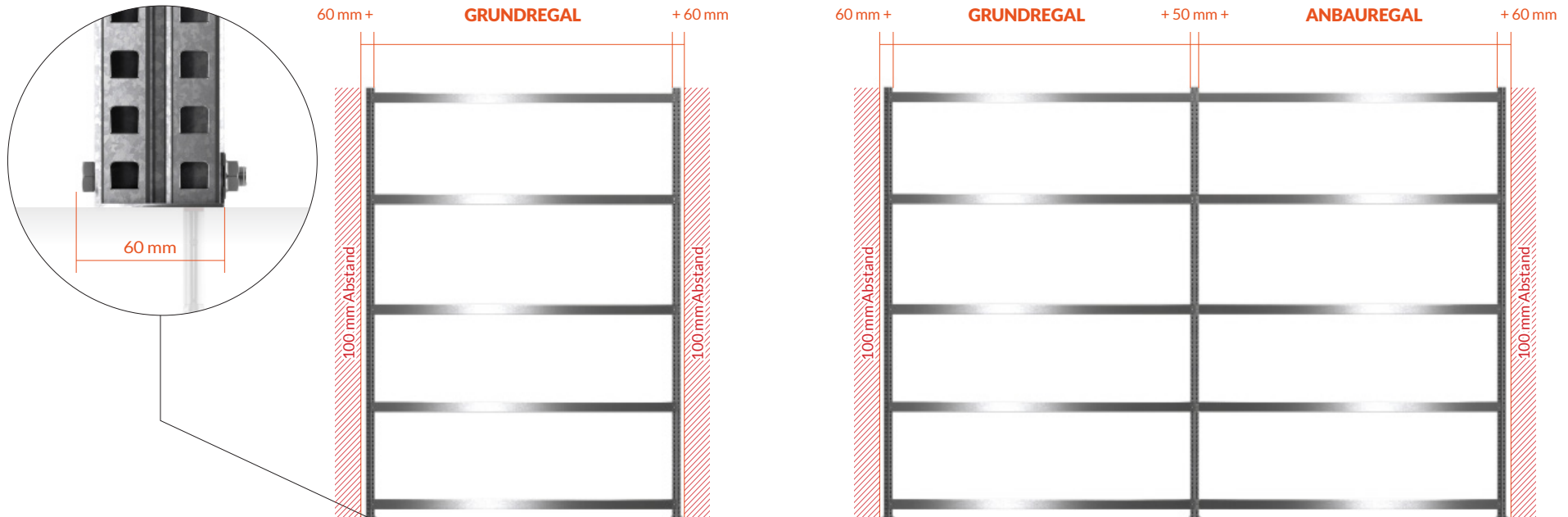



E-mail: kontakt@ractem.ch
www.ractem.ch



SPANIEN | FRANKREICH | DEUTSCHLAND | ITALIEN | PORTUGAL | ÖSTERREICH | BELGIEN | NIEDERLANDE | POLEN | SCHWEIZ